

ASSEMBLY & INSTALLATION INSTRUCTIONS |
INSTRUCCIONES DE ENSAMBLAJE E INSTALACIÓN

Your Oven Cabinet comes with one overhead Deep Bridge Cabinet, and these instructions will provide direction on installing both, together, to give your oven a built-in appearance. To that end, the Oven and Deep Bridge Cabinet are the same depth as standard base cabinets.

This Oven Cabinet and Deep Bridge Cabinet should be installed by an experienced cabinet installer. This guide is not intended to be a substitute for installation experience. The below instructions assume efforts will be made, before beginning, to identify problem areas where the floor/wall may not be level. Installation can be done by one person, but is easiest with two people. NOTE: Oven and overhead Deep Bridge Cabinet should be anchored to studs in the wall and adjoining wall/base cabinets. On Deep Bridge Cabinets: any cabinet this deep should be supported by at least 3 points of contact, when installing. **READ THESE INSTRUCTIONS COMPLETELY PRIOR TO BEGINNING THE INSTALLATION. AWC DOES NOT WARRANT THE INSTALLATION OF THIS PRODUCT.**

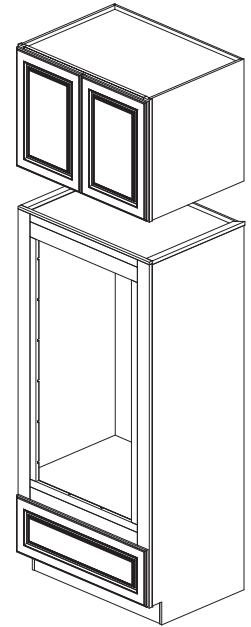

Tall oven cabinets are built to contain double ovens or combination oven/microwave units and feature one drawer at the bottom and a double-door Deep Bridge Cabinet at the top (in one of three heights, 12", 18" or 24"). The bottom drawer may be removed and used for a warming oven.

The oven opening may need to be trimmed to fit your selected oven unit. See appliance manufacturers specs to determine final cut out size; the table below provides a range:

Tu gabinete para horno viene con un gabinete de unión profundo elevado y estas instrucciones proveen orientación sobre la instalación de ambos, juntos, para dar a tu horno la apariencia de empotrado. A este fin, los gabinetes para horno y de unión profundo tienen la misma profundidad estándar que los gabinetes de base.

Este gabinete para horno y el gabinete de unión profundo deben instalarse por un profesional del ramo. Esta guía no está elaborada para sustituir la experiencia en la instalación. Las instrucciones más abajo presuponen que, antes de comenzar, se hagan esfuerzos por identificar las áreas con problemas donde el piso y la pared no estén nivelados. La instalación puede hacerse por una persona, pero es más fácil con dos. NOTA: Los gabinetes de horno y de unión elevados deben anclarse a vigas en la pared y a los gabinetes de base y pared adyacentes. Acerca de los gabinetes de unión profundos: cualquier gabinete con

esta profundidad debe estar apoyado en al menos 3 puntos de contacto al instalarse. **LEE TODAS LAS INSTRUCCIONES ANTES DE COMENZAR LA INSTALACIÓN. AWC NO GARANTIZA LA INSTALACIÓN DE ESTE PRODUCTO.**

Los gabinetes altos para horno se construyen para contener hornos dobles o combinación de unidades de horno y microondas, con un cajón inferior y un gabinete de unión profundo de doble puerta en la parte superior (en una de las tres alturas: 30.48 cm, 45.72 cm o 60.96 cm). El cajón inferior puede quitarse y el espacio usarse para un horno de calentamiento.

Es posible que debas recortar la abertura para horno para que se ajuste a la unidad de horno seleccionada. Consulta las especificaciones del fabricante de electrodomésticos para determinar el tamaño definitivo del recorte; la tabla más abajo provee cierto rango:

Some ovens may be smaller than the current minimum size opening; if so, there are 3" and 6" H fillers available, for purchase separately, in every finish. Leave a minimum of 1 1/2" W on right and left sides. Trim the height on the bottom rail by 1 1/2" maximum, and on the top by 3" maximum.

Removing rails & stiles:

You can use a square-head (Robertson bit) to remove screws from horizontal rails. Remove inner-most pocket screw with a square-head drill bit (Robertson bit) before cutting oven opening to a larger size.

For further trimming:

Check your oven manufacturer's cut-out opening width and height to ensure you get the proper opening size when fitting your oven to the cabinet. Make oven opening alterations prior to installing cabinet. Cut opening in cabinet back to allow access to electrical outlets. For trimming white and gray vinyl finish cabinets, it is crucial that a very sharp blade is used to avoid damaging the edges of the vinyl. Trim only from the outside of the piece, not where the screws are pocket bored.

| Double Oven Wall Cabinet - cutout sizes Gabinete de pared para doble horno - tamaños de recorte | | |
|---|------------------------------------|------------------------------------|
| | Cutout Minimum Recorte mínimo | Cutout Maximum Recorte máximo |
| Oven Width Ancho del horno | 24" (61 cm) | 30" (76.2 cm) |
| Oven Height Altura del horno | 47 5/8" (55.24 cm) | 52 1/8" (55.24 cm) |

Build a platform to support oven: Materials to build the platform (3/4" plywood, 2 x 4 lumber, brackets and screws) are not included.

Build an oven support platform and sub-base using 3/4" (or thicker) plywood, and check its position within the cabinet, without anchoring platform permanently in place yet. (Fig. 1 and Fig. 2). The top of this platform must be level with lower edge of oven opening; double-check with a level, and shim as needed. Lower the oven into opening in cabinet, resting it on the platform, to fit test the size. Then remove oven, to begin the cabinet install.

Algunos hornos pudieran ser más pequeños que el actual vano de tamaño mínimo; de ser así, están disponibles para cada acabado rellenos de 7.62 cm y 15.24 cm de altura que se compran por separado. Deja un mínimo de 3.81 cm de ancho en los lados derecho e izquierdo. Recorta la altura en 3.81 cm como máximo en el riel inferior y en 7.62 cm como máximo en la parte superior.

Cómo retirar los rieles y montantes:

Puedes usar una punta de cabeza cuadrada (Robertson) para quitar los tornillos de los rieles horizontales. Quitá el tornillo de sujeción más recóndito con una punta de cabeza cuadrada (Robertson) antes de recortar el vano del horno en un tamaño mayor.

Para recorte adicional:

Verifica la altura y ancho del recorte con el fabricante del horno para asegurar que tengas el vano de tamaño adecuado al colocar el horno en el gabinete. Haz las modificaciones del vano antes de instalar el gabinete. Recorta el vano en la parte posterior del gabinete para

permitir el acceso a los tomacorrientes. Para recortar gabinetes con acabado en vinilo gris o es esencial usar una cuchilla filosa al efecto de evitar que los bordes del vinilo se dañen. Recorta solo en el exterior de la pieza, no donde los tornillos estén perforados.

Construye una plataforma para sostener el horno: No se incluyen los materiales para construir la plataforma (plywood de 3/4 plg, maderos de 5 cm x 10 cm, soportes y tornillos).

Construye una plataforma de soporte para horno y una sub-base con plywood de 3/4 plg (o más gruesa) y verifica su posición dentro del gabinete, sin anclar la plataforma permanentemente en su lugar todavía. (Fig. 1 y Fig. 2) La parte superior de esta plataforma tiene que quedar nivelada con el borde inferior del vano del horno; verifica de nuevo con un nivel y usa una cuña si es necesario. Coloca el horno en el vano dentro de gabinete sobre la plataforma para comprobar el ajuste al tamaño. Enseguida retira el horno para comenzar a instalar el gabinete.

Mark all stud locations on wall prior to installation. Move Oven Cabinet into position (without oven in it, and without overhead Deep Bridge Cabinet connected) in the cabinet run. Remove the drawer box. Ensure electrical outlets are visible at back of cabinet. Align oven cabinet face frame to adjacent base cabinet face frames. Use level and check for plumb of unit, using shims where necessary. Use #8 x 2"

cabinet screws to attach oven and neighboring base cabinet through face frames. Use #10 x 2 1/2" cabinet screws to attach cabinet to wall studs through the top cabinet and drawer areas. Drill a 3/16" pilot hole at the stud locations through the back panel and into the stud. Make sure to position screws 1" or more from the top, bottom and sides. If the oven cabinet placement isn't aligned to wall studs, use anchor bolts to secure cabinet to the wall.

Now secure the platform (built from plywood/lumber, not included) to the Oven Cabinet sides (again, the top of platform must be level with

lower edge of oven opening). This can be done using angle brackets (not included) or by screwing through cabinet side panels (into 2 x 4 lumber legs) before attaching to adjoining wall and base cabinets. If the Oven Cabinet is at the end of a cabinet run, use angle brackets to anchor cabinet to the floor. If you need to do this, install angle brackets in the space where the oven will be placed prior to building oven support platform.

Follow manufacturer's instructions for installing oven unit, including their attachment method for anchoring the oven to the cabinet's face frame.

* These are suggestions only. Support structure (not included) for oven may be done in various ways.

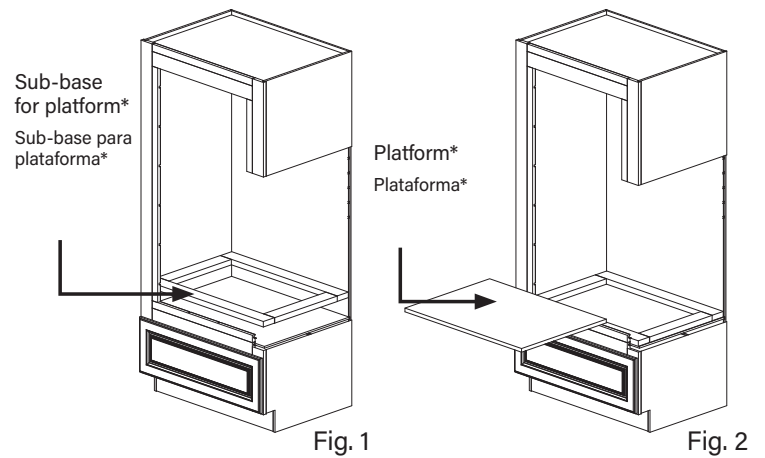

Marca dónde están ubicadas todas las vigas en la pared antes de proceder a la instalación. Desplaza el gabinete para horno hasta su ubicación (sin ningún horno dentro y sin conectar al gabinete de unión profundo elevado) hasta el tramo previsto. Retira el armazón del cajón. Asegura que los tomacorrientes eléctricos queden visibles en la parte posterior del gabinete. Alinea el marco frontal del gabinete para horno con los marcos frontales del gabinete de base adyacente. Utiliza un nivel y verifica si la unidad está a plomo, usando cuñas si es necesario. Usa tornillos número 8 de 2 plg de gabinete para fijar el horno y el gabinete de base próximo a través de los marcos frontales. Usa tornillos número 10 de 2 1/2 plg de gabinete para fijar este a las vigas de pared a través de las áreas del cajón y del gabinete superior. Taladra un orificio piloto de 3/16 plg en las ubicaciones de las vigas a través del panel trasero y dentro de la viga. Asegúrese de colocar los tornillos a 2.54 cm o más de la parte superior, inferior y laterales. Si la ubicación del gabinete para horno no está alineada con las vigas de pared, usa pernos de anclaje para asegurar el gabinete a

la pared.

Ahora asegura la plataforma (hecha de plywood/maderos que no se incluyen) a los lados del gabinete para horno (de nuevo, la parte superior de la plataforma tiene que estar nivelada con el borde inferior del vano del horno). Esto puede hacerse usando soportes angulares (no incluidos) o atornillando a través de los paneles laterales del gabinete (en las patas de madera de 2 x 4) antes de fijar a la pared y los gabinetes de base adyacentes. Si el gabinete para horno está al final de un tramo de gabinete, usa soportes angulares para anclar el gabinete al piso. Si necesitas hacer esto, instala soportes angulares en el espacio donde será colocado el horno antes de construir la plataforma de soporte.

Sigue las instrucciones del fabricante para instalar la unidad de horno, incluyendo su método de fijación para anclar el horno al marco frontal del gabinete.

* Estas son solo sugerencias. La estructura de soporte (no incluida) para el horno se puede realizar de varias formas.

Install overhead Deep Bridge Cabinet:

To Install the overhead Deep Bridge Cabinet, follow instructions for installing wall cabinets (included in Bridge Cabinet packaging), as in Fig. 4. The 12" H and 18" H bridges are installed directly on top of the Oven Cabinet, and are screwed in from the face frame of the Deep Bridge Cabinet to the oven frame, along the back, side and top. Anchor the bridge to the studs in the wall, as well.

Deep Wall Bridge With 96" H cabinet ordered:

The 96" Oven Cabinet comes with a Deep Bridge Cabinet that is 23 1/2" H. In order to lift the bridge by

1/2" to reach a 24" required height, there is a filler, called a Frame spacer (as in Fig. 5), included with this bridge cabinet only that goes along the front and sides between the top of the Oven Cabinet and the Deep Bridge Cabinet. This side frame spacer ensures we reach the full overall height of 96" H for the entire cabinet. Start by installing the side frame spacer directly to the top of the oven cabinet. Note

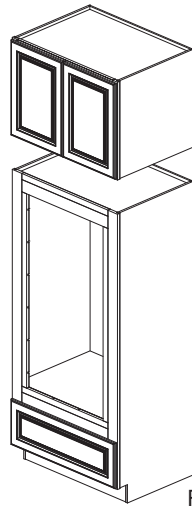

Fig. 4

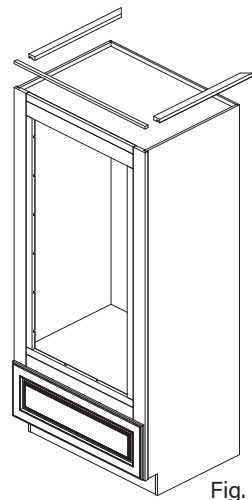
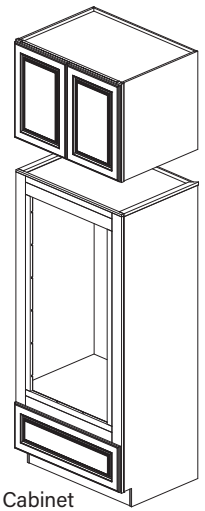

Fig. 5

Frame spacer, 96" H
Oven Cabinet only
Espaciador del marco. Solo
gabinete del horno de 2.43 m
de altura

(Comes in three pieces)
(Viene en tres piezas)



Deep Bridge Cabinet

that this comes in 3 separate pieces. Start by nailing the front piece into the frame. The side pieces are grooved and can be lined up with the top of the cabinet and then nailed in from the top. Then install the Deep Bridge Cabinet so that it rests on top of the side frame spacer, so everything is flush at the front.

NOTE: It is critical that the bridge cabinet isn't mounted only at the back (to wall studs). It needs to be mounted on the top side walls of the Oven Cabinet, and thru their front face frames; this means securely anchoring the two pieces together, and both individually to studs in the wall at 1" or more from the top, bottom and sides; if possible, connect these to any other adjacent overhead wall cabinets. The lower part of the Oven Cabinet can be secured by connecting to adjacent base cabinets. **TIP:** Whenever drilling into a cabinet frame, back panel, wall cleat, etc., it is recommended to pre-drill a pilot hole first to help prevent splitting.

Instalación del gabinete de unión profundo elevado:

Para instalar el gabinete de unión profundo elevado, sigue las instrucciones de instalación de gabinetes de pared (incluidas en el embalaje del gabinete de unión), como en la Fig. 4. Los gabinetes de unión de 30.48 cm y 45.72 cm de altura se instalan directamente sobre la parte superior del gabinete para horno, atornillándose desde el marco frontal del gabinete de unión profundo al marco del horno a lo largo de las partes posterior, lateral y superior. Asimismo, ancla el gabinete de unión a las vigas en la pared.

Gabinete de unión profundo con altura de 2.43 m ordenado:

El gabinete para horno de 2.43 m viene con un gabinete de unión profundo de 59.69 cm de altura. Para elevar la unión 1.27 cm y alcanzar la altura requerida de 61 cm, hay un separador denominado espaciador lateral de marco (como en la Fig. 5), incluido solo con este gabinete de unión, que corre por el frente y los laterales entre la parte superior del gabinete para horno y el gabinete de unión profundo. Este espaciador lateral de marco garantiza que alcancemos la altura total de 2.43 m para todo el gabinete. Comienza instalando el espaciador lateral de marco directamente sobre la parte superior del gabinete. Ten en cuenta que viene en tres

piezas separadas. Comienza clavando la pieza frontal al marco. Las piezas laterales están ranuradas y pueden alinearse con la parte superior del gabinete y entonces clavarse desde la parte superior. Enseguida instala el gabinete de unión profundo de manera que descansa sobre la parte superior del espaciador lateral de marco para que todo quede a ras por el frente.

Espaciador del marco. Solo gabinete del horno de 2.43 m de altura

NOTA: Es esencial que el gabinete de unión no se monte solo por la parte posterior (en la vigas de pared). Es necesario montarlo sobre las paredes laterales superiores del gabinete para horno y a través de sus marcos frontales; esto implica anclar con seguridad las dos piezas juntas, y ambas individualmente a las vigas en la pared 2.54 cm o más de la parte superior, inferior y laterales; si es posible, conéctalas a cualquier otro gabinete de pared elevado adyacente. La parte inferior del gabinete para horno puede asegurarse también conectándola a los gabinetes de base adyacentes.

CONSEJO: Siempre que se taladre en un armazón de gabinete, panel posterior, listón de pared, etc., se recomienda pretaladrar un orificio piloto para evitar astilladuras.

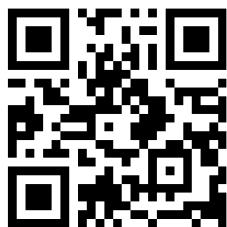
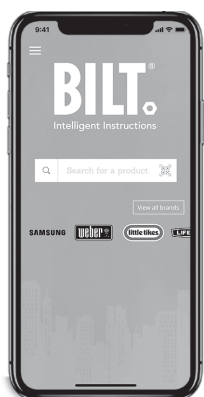

We have partnered with **BILT™** to provide 3D interactive instructions for this product. Download the free BILT™ app to a mobile device and search "Woodmark"

Nos hemos asociado con **BILT** para proporcionar instrucciones interactivas en 3D para este producto. Descargue la aplicación gratuita BILT en un dispositivo móvil y busque "Woodmark"